

Anleitung für Montage und Betrieb

Funk-Innentaster BHS421

Instructions for fitting and operating

Radio controlled push button BHS421

Instructions de montage et d'utilisation

Décodeur radio BHS421

Istruzioni per il montaggio e l'uso

Pulsante radio BHS421

Handleiding voor montage en bediening

Radiografische binnenknop BHS421

DEUTSCH	3
ENGLISH	6
FRANÇAIS	9
ITALIANO	12
NEDERLANDS	15
	18

Funk-Innentaster

BHS421 (Festcode 868 MHz, lernfähig)

Bedienungsanleitung

1 Zu dieser Anleitung

Lesen Sie diese Anleitung sorgfältig und vollständig durch, sie enthält wichtige Informationen zum Produkt. Beachten Sie die Hinweise und befolgen Sie insbesondere die Sicherheits- und Warnhinweise.

Bewahren Sie diese Anleitung sorgfältig auf und stellen Sie sicher, dass sie jederzeit verfügbar und vom Benutzer des Produkts einsehbar ist.

2 Sicherheitshinweise

WARNUNG

Verletzungsgefahr bei Torbewegung!

Wird der Funk-Innentaster bedient, können Personen durch die Torbewegung verletzt werden.

- ▶ Stellen Sie sicher, dass Funk-Innentaster nicht in Kinderhände gelangen und nur von Personen benutzt werden, die in die Funktionsweise der ferngesteuerten Toranlage eingewiesen sind!
- ▶ Sie müssen den Funk-Innentaster generell mit Sichtkontakt zum Tor bedienen, wenn dieses nur über eine Sicherheitseinrichtung verfügt!
- ▶ Durchfahren bzw. durchgehen Sie Toröffnungen von ferngesteuerten Toranlagen erst, wenn das Tor in der Endlage Tor-Auf steht!
- ▶ Bleiben Sie niemals im Bewegungsbereich des Tores stehen.

ACHTUNG

Beeinträchtigung der Funktion durch Umwelteinflüsse

Bei Nichtbeachtung kann die Funktion beeinträchtigt werden!

Zulässige Umgebungstemperatur: -20 °C bis $+60\text{ °C}$.

Hinweise:

- Ist kein separater Zugang zur Garage vorhanden, führen Sie jede Änderung oder Erweiterung von Funk-Systemen innerhalb der Garage durch.
- Führen Sie nach dem Programmieren oder Erweitern des Funk-Systems eine Funktionsprüfung durch.
- Verwenden Sie für die Inbetriebnahme oder die Erweiterung des Funk-Systems ausschließlich Originalteile.
- Die örtlichen Gegebenheiten können Einfluss auf die Reichweite des Funk-Systems haben.
- GSM 900-Handys können bei gleichzeitiger Benutzung die Reichweite beeinflussen.

2.1 Bestimmungsgemäße Verwendung

Der Funk-Innentaster ist ausschließlich zur Fernbedienung von Antrieben und deren Zubehör gedacht. Der Funk-Innentaster darf nicht zur Steuerung von anderen Geräten oder Maschinen verwendet werden.

Andere Anwendungsarten sind unzulässig. Der Hersteller haftet nicht für Schäden, die durch bestimmungswidrigen Gebrauch oder falsche Bedienung verursacht werden.

3 Montage

Hinweis:

Prüfen Sie vor der Montage des Funk-Innentasters, ob von dem gewählten Montageort die Empfänger von dem Funkcode angesprochen werden. Direkte Montage auf Metall beeinträchtigt die Reichweite. Montieren Sie in diesem Fall mit einem Abstand von 2- 3 cm. Montieren Sie den Funk-Innentaster auf einer Höhe von mindestens 1,5 m.

3.1 Funk-Innentaster montieren

1. Funk-Innentaster entsprechend Bild 1, 2 und 3 montieren.
2. Darauf achten, dass die Batterie (Bild 6) eingesetzt ist.

4 Anschluss/Bedienung

4.1 Schlüsseltaster

Der Schlüsseltaster wird entsprechend Bild 4 angeschlossen. Der Eingang **E1** entspricht dabei der oberen Sendetaste 1 und der Eingang **E2** der unteren Sendetaste 2. So können z.B. 2 Garagen im Impulsbetrieb Auf- und Zu gefahren werden. Diese Funktion lässt sich durch Verschieben des Schalters auf **0** ausschalten. Die Sendetasten bleiben dabei weiterhin in Funktion.

4.2 Empfänger

Die Sendetasten des Funkinnentasters BHS421 am entsprechend Funkempfänger einlernen. Hierzu bitte die Programmieranleitung des jeweiligen Empfängers beachten.

4.3 Funk-Innentaster

Bei jeder Bedienung der Sendetasten 1 oder 2 leuchtet die blaue LED.

5 Eine Tastenfunktion kopieren (Bild 5)

WARNUNG

Verletzungsgefahr durch zufällig ausgelöste Torfahrt!

Das Zuweisen und Kopieren einer Funktion kann zu einer zufällig ausgelösten Torfahrt führen. Hierdurch können Personen oder Gegenstände vom herabfahrenden Tor eingeklemmt werden.

- ▶ Achten Sie darauf, dass sich keine Personen oder Gegenstände im Bewegungsbereich des Tores befinden.
- ▶ Führen Sie das Zuweisen und Kopieren von Funktionen immer in der Garage durch.

Die Funktion einer Taste können Sie von einem Handsender (dem Mastersender) auf den Wandsender BHS421 (den Lernsender) kopieren.

1. Den Reset-Knopf des BHS421 kurz drücken. Die blaue LED beginnt zu blinken.
2. Innerhalb der nächsten 4 Sekunden die gewünschte Taste am BHS421 drücken und gedrückt halten. Die LED leuchtet nun permanent.
3. Den Mastersender stirnseitig in einem Abstand von ca. 5 mm seitlich am BHS421 ausrichten.
4. In dieser Position die Taste mit der zu übertragenden Funktion des Mastersenders drücken und halten. Die Funktion wird auf den Lernsender kopiert. Nach dem Kopiervorgang erlischt die LED.
5. Beide Tasten wieder loslassen. Die Taste am Lernsender verfügt nun über dieselbe Funktion wie die Taste des Mastersenders.

Hinweis:

Sollte der Lernsender anschließend noch nicht funktionieren, den Vorgang wiederholen.

6 Entsorgung



Elektro- und Elektronik-Geräte sowie Batterien dürfen nicht als Haus- oder Restmüll entsorgt werden, sondern müssen in den dafür eingerichteten Annahme- und Sammelstellen abgegeben werden.

7 Technische Daten und Zusatzinformationen

Zulässige Umgebungstemperatur	-20°C bis +60°C
Benötigter Batterietyp	1x CR2032
Frequenz	868,3 MHz
Strahlungsleistung	max. 10 mW (EIRP)

WARNUNG

Sicherheitshinweise!

Dieses Produkt enthält Knopfzellen. Wenn die Knopfzelle verschluckt wird, können schwere innere Verbrennungen innerhalb von gerade einmal 2 Stunden auftreten und zum Tode führen.

- ▶ Wenn Sie meinen, dass Knopfzellen verschluckt wurden oder sich in irgendeinem Körperteil befinden, suchen Sie unverzüglich medizinische Hilfe auf.
- ▶ Neue und gebrauchte Batterien von Kindern fernhalten.
- ▶ Wenn das Batteriefach nicht sicher schließt, das Produkt nicht mehr benutzen.

8 Vereinfachte Konformitätserklärung

Hiermit erklärt die Berner Torantriebe KG, dass der Funkanlagentyp BHS421 der Richtlinie 2014/53/EU entspricht.

Der vollständige Text der EU-Konformitätserklärung ist unter der folgenden Internetadresse verfügbar:

www.berner-torantriebe.de



Radio controlled push button

BHS421 (fixed code 868 MHz, teachable)

Operating instructions

1 About this manual

Read this manual carefully and completely. It contains important information regarding the product. Observe the information and, in particular, observe the safety and warning information.

Carefully store this manual in a safe place and make sure that it is readily available and can be viewed by the user of the product at all times.

2 Safety instructions

WARNING

Risk of injury when the door is moving!

People can be injured by the door movement if the radio controlled push button is operated.

- ▶ Keep the radio controlled push button away from children and make sure that your radio controlled push button is only used by people who have been instructed on how to operate the remote-controlled door system!
- ▶ In general, you must operate the radio controlled push button while maintaining visual contact with the door, if it only has one safety device!
- ▶ Only drive or walk through door openings of remote-controlled door systems if the door is in the door open limit position!
- ▶ Never remain in the movement range of the door.

ATTENTION

Function impaired due to environmental influences

Failure to observe this can adversely affect the function.

Environmental temperatures permitted: -20 to +60 °C.

Note:

- If there is no separate access to the garage, any modifications or expansions of wireless systems must be performed inside the garage.
- Perform a functional test after programming or extending the wireless system.
- Only use original parts for commissioning or extending the wireless system.
- The local conditions can affect the range of the wireless system.
- Simultaneous use of GSM 900 mobile phones can affect the range.

2.1 Intended use

The radio controlled push button is intended exclusively for the remote control of drives and their accessories. The radio controlled push button may not be used for the control of other devices or machines.

Other application types are not allowed. The manufacturer is not liable for damages caused by improper use or incorrect operation.

3 Installation

Note:

Before installing the radio controlled push button, check whether the receiver responds to the wireless code from the intended installation location. Installation directly on metal diminishes the range. In this case, install with a gap of 2- 3 cm. Install the radio controlled push button at a minimum height of 1.5 m.

3.1 Installing the radio controlled push button

1. Mount the radio controlled push button unit as shown in figure 1, 2 and 3.
2. Make sure that the battery (figure 6) is inserted.

4 Connection / Operation

4.1 Key switch

The key switch is connected according to illustration 4. Entry **E1** corresponds to the upper transmitting button 1 and exit **E2** to the lower transmitting button 2. This way it is possible to open and close 2 garage doors by impulse. This function can be switched off by turning the switch to **0**. Meanwhile the transmitting buttons remain activated.

4.2 Receiver

To teach-in the transmitter's buttons of the BHS421 to the radio receiver, refer to the corresponding instructions for the receiver.

4.3 Radio controlled push button unit

With every push on the transmitting buttons 1 or 2, the blue LED lightens up.

5 Copying a button function (Figure 5)

WARNING

Risk of injury due to accidental activation of the door!

The assignment and copying of a function can result in the accidental activation of the door. People or objects can be trapped under the closing door.

- ▶ Make sure that no one or no objects are in the movement range of the door.
- ▶ Only perform the assignment and copying of functions from inside the garage.

You can copy a button function on a hand transmitter (the master transmitter) to the radio controlled push button (the learning transmitter).

1. Briefly push the reset button of the BHS421. The LED starts flashing.
2. Within the next 4 seconds press the desired button on the BHS421 and keep it pressed. The LED is now permanently illuminated.
3. Position the master transmitter on the side of the BHS421 at a distance of approx. 5 mm.
4. In this position, press the button for the function to be copied to the master transmitter and keep it pressed. The function will be copied on the learning transmitter. The LED will go out after copying has been completed.
5. Release both buttons. The button on the learning transmitter now has the same function as that on the master transmitter.

Note:

Repeat this procedure if the learning transmitter does not function afterwards.

6 Disposal



Electric and electronic devices and batteries must not be disposed of with household or residual waste. They must be sorted and dropped off at the appropriate collection centres.

7 Technical data and additional information

Environmental temperatures permitted	-20 to +60°C
Required battery type	1x CR2032
Uni-directional frequency	868.3 MHz
Radiant power	max. 10 mW (EIRP)

WARNING

Safety instructions!

This product contains button cells. If the button cells are ingested this can cause serious internal burns within just 2 hours of ingestion and can result in death.

- ▶ If you think that the button cells have been swallowed or are inside a part of the body, seek medical assistance immediately.
- ▶ Keep new and used batteries away from children.
- ▶ If the battery compartment does not close properly, stop using the product.

8 Simplified Declaration of Conformity

Berner Torantriebe KG hereby declares that the radio system of type BHS421 complies with Directive 2014/53/EU. The full text of the EU Declaration of Conformity can be found at the following internet address:

www.berner-torantriebe.de



Décodeur radio

BHS421 (code fixe 868 MHz, évolutif)

Mode d'emploi

1 À propos de cette notice

Veillez lire attentivement et intégralement cette notice car elle contient des informations importantes concernant le produit. Respectez les consignes et suivez en particulier les consignes de sécurité et d'avertissement.

Conservez précieusement cette notice et faites en sorte qu'elle soit disponible à tout moment et consultable par l'utilisateur du produit.

2 Consignes de sécurité

AVERTISSEMENT

Risque de blessures lors du mouvement de la porte !

L'utilisation du bouton-poussoir sans fil est susceptible de blesser des personnes en raison du mouvement de porte.

- ▶ Assurez-vous que les boutons-poussoirs sans fil restent hors de portée des enfants et qu'ils sont uniquement utilisés par des personnes déjà initiées au fonctionnement de l'installation de porte télécommandée !
- ▶ Vous devez en règle générale commander le bouton-poussoir sans fil avec contact visuel direct à la porte si cette dernière ne dispose que d'un dispositif de sécurité !
- ▶ Vous ne devez passer par les ouvertures de porte d'installations commandées à distance que lorsque la porte a atteint sa position de fin de course d'ouverture !
- ▶ Ne restez jamais dans la zone de mouvement de la porte.

ATTENTION

Influence négative des conditions environnementales sur le fonctionnement

Tout non-respect peut nuire au fonctionnement !

Température ambiante autorisée : de -20 °C à +60 °C.

Remarques :

- Si vous ne disposez pas d'entrée séparée pour votre garage, vous devez réaliser toute modification ou extension des systèmes radio à l'intérieur du garage.
- Suite à la programmation ou à l'extension du système radio, procédez à un contrôle fonctionnel.
- Pour la mise en service ou l'extension du système radio, utilisez exclusivement des pièces d'origine.
- Les conditions en présence peuvent avoir une incidence sur la portée du système radio.
- Les portables GSM900 peuvent avoir une incidence sur la portée en cas d'utilisation simultanée.

2.1 Utilisation conforme aux dispositions

Le décodeur radio sert exclusivement à commander à distance les motorisations et leurs accessoires. Le décodeur radio ne doit pas être utilisé pour commander d'autres appareils ou machines.

Les autres types d'utilisation sont interdits. Le fabricant décline toute responsabilité en cas de dommages résultant d'une utilisation incorrecte ou non conforme.

3 Montage

Remarque :

Avant de monter le bouton-poussoir sans fil, vérifiez sur le lieu de montage sélectionné que les récepteurs peuvent être déclenchés par le code radio. Le montage direct sur métal perturbe la portée. Dans ce cas, montez-le avec un écart de 2- 3 cm. Montez le décodeur radio à une hauteur de min. 1,5 m.

3.1 Monter le bouton-poussoir sans fil

1. Monter le bouton-poussoir sans fil conformément à la figure 1, 2 et 3.
2. Veiller à ce que la batterie (figure 6) soit installée.

4 Raccordement / Manoeuvre

4.1 Contacteur à clé

Le contacteur à clé est connecté conformément à la figure 4. L'entrée **E1** correspond au bouton d'émission supérieur 1 et la sortie **E2** au bouton d'émission inférieur 2. On peut ainsi ouvrir et fermer 2 portes de garage par commande à impulsion. Cette fonction peut être coupée en mettant l'interrupteur sur **0**. Les boutons d'émission restent cependant actifs.

4.2 Récepteur

Programmez les touches émetteurs du BHS421 avec le récepteur radio selon la notice respective (voir: notice pour le système radio standard Code fixe Blue line 868 MHz).

4.3 Bouton-poussoir sans fil

A chaque pression sur les boutons d'émission 1 ou 2, la DEL bleue s'allume.

5 Copier une fonction (Fig. 5)

AVERTISSEMENT

Danger de blessures en cas de déclenchement inopiné de la motorisation de la porte !

L'affectation et la copie d'une fonction peuvent provoquer un déclenchement inopiné de la motorisation de la porte. Les personnes et objets sont alors exposés à un danger d'écrasement durant la descente de la porte.

- ▶ Veiller à ce que rien ni personne ne se trouve dans la zone de déplacement de la porte.
- ▶ Effectuer toujours les procédures d'affectation et de copie des fonctions dans le garage.

Vous pouvez copier la fonction d'une touche sur un émetteur (émetteur maître) à un BHS421 (émetteur d'apprentissage).

1. Appuyer brièvement sur la touche de réinitialisation de l'émetteur BHS421. La DEL commence à clignoter.
2. Dans les quatre secondes qui suivent, appuyer sur la touche de l'émetteur désirée et maintenez-la enfoncée. La DEL s'allume à présent de manière permanente.
3. Placer l'émetteur maître en face de l'émetteur d'apprentissage à une distance d'environ 5 mm.
4. Dans cette position, presser et maintenir enfoncée la touche de l'émetteur maître avec la fonction à transmettre. La fonction est alors copiée vers l'émetteur d'apprentissage. A la fin du processus de copie, la DEL s'éteint.
5. Relâcher les deux touches. La touche de l'émetteur d'apprentissage dispose à présent de la même fonction que la touche de l'émetteur maître.

Remarque :

Si l'émetteur d'apprentissage ne fonctionne pas, répéter le processus.

6 Élimination



Les appareils électriques et électroniques, de même que les batteries ne doivent pas être éliminés dans les ordures ménagères ou résiduelles. Ils doivent être confiés à des points de prise en charge et de collecte prévus à cet effet.

7 Caractéristiques techniques et informations supplémentaires

Température ambiante autorisée	de -20°C à +60°C
Type de batterie requis	1x CR2032
Fréquence unidirectionnelle	868,3 MHz
Puissance de rayonnement	max. 10 mW (PIRE)

AVERTISSEMENT

Consignes de sécurité !

Ce produit contient des piles bouton. En cas d'ingestion, elles peuvent provoquer de graves blessures internes en moins de 2 heures et entraîner la mort.

- ▶ Si vous pouvez que des piles bouton ont été ingérées ou qu'elles se trouvent dans un membre, consultez immédiatement un médecin.
- ▶ Conserver les piles neuves et usagées hors de la portée des enfants.
- ▶ Si le compartiment de piles ne se ferme pas correctement, ne plus utiliser le produit.

8 Déclaration UE de conformité simplifiée

Le soussigné, Berner Torantriebe KG, déclare que l'équipement radioélectrique du type BHS421 est conforme à la directive 2014/53/UE. Le texte complet de la déclaration UE de conformité est disponible à l'adresse internet suivante :

www.berner-torantriebe.de



Pulsante radio BHS421

BHS421 (codice fisso 868 MHz, adattivo)

Istruzioni per l'uso

1 Informazioni sulle presenti istruzioni per l'uso

Leggere le presenti istruzioni attentamente e completamente, contengono infatti importanti informazioni relative al prodotto. Prestare attenzione alle indicazioni ivi riportate e attenersi in particolare alle indicazioni di sicurezza e alle avvertenze.

Custodire queste istruzioni con cura e assicurarsi che queste siano sempre disponibili e a portata di mano dell'utente del prodotto.

2 Indicazioni di sicurezza

AVVERTENZA

Pericolo di lesioni quando la porta si muove!

Se la tastiera di comando via radio viene azionata, il movimento della porta può causare il ferimento di persone.

- ▶ Assicurarsi che la tastiera di comando via radio sia tenuta fuori dalla portata dei bambini e che sia utilizzata solo da persone che sono state istruite riguardo al funzionamento dell'impianto della porta con comando da remoto!
- ▶ In linea generale, la tastiera di comando via radio va azionata quando esiste un contatto visivo con la porta stessa, se questa dispone di un solo dispositivo di sicurezza!
- ▶ Attraversare le aperture delle porte di impianti comandati da remoto, con un veicolo o a piedi, solo se la porta si trova nella posizione finale porta aperta!
- ▶ Non sostare mai nell'area dove avviene il movimento della porta.

ATTENZIONE

Peggioramento del funzionamento a seguito di influssi dell'ambiente

In caso di mancata osservanza il funzionamento del dispositivo può risultare compromesso!

Temperatura ambientale ammessa: da -20 °C a +60 °C.

Indicazioni:

- Se non è presente un accesso separato al garage, eseguire ogni modifica o ampliamento dei sistemi di radiocomando all'interno del garage stesso.
- Dopo la programmazione o l'ampliamento del sistema di radiocomando, eseguire un controllo del funzionamento.
- Per la messa in funzione o l'ampliamento del sistema di radiocomando utilizzare esclusivamente pezzi originali.
- Le caratteristiche peculiari del luogo possono influire sulla portata del sistema di radiocomando.
- Se si utilizzano telefoni cellulari GSM con banda 900 MHz contemporaneamente alla tastiera di comando via radio, questo può influire sulla portata.

2.1 Uso conforme alla destinazione d'uso

La tastiera di comando via radio è progettata esclusivamente per il telecomando di azionamenti e dei loro accessori. La tastiera di comando via radio non può essere utilizzata per il comando di altri apparecchi o macchine.

Altri tipi di utilizzo non sono consentiti. Il produttore non si assume alcuna responsabilità per danni dovuti ad un utilizzo improprio o ad un errato azionamento.

3 Montaggio

Indicazione:

Prima del montaggio della tastiera di comando via radio, verificare che, in base al luogo di montaggio selezionato, i ricevitori del codice radio forniscano risposta. Il montaggio diretto su metallo pregiudica la portata. In questo caso effettuare il montaggio ad una distanza di 2 - 3 cm. Montare la tastiera di comando via radio ad un'altezza dal suolo di almeno 1,5 m.

3.1 Montaggio della tastiera di comando via radio

1. Installare il pulsante radio conforme alle illustrazioni 1,2 e 3.
2. Verificare se la batteria è inserita (illustrazione 6)

4 Connessione / l'uso

4.1 Commutatore a chiavi

Il commutatore a chiavi deve essere connesso conforme all'illustrazione 4. Entrata **E1** corrisponde al tasto superiore 1 e uscita **E2** al tasto inferiore 2. In questo modo è possibile aprire e chiudere due portoni per garage con impulso. Si può spegnere questa funzione mettendo il commutatore in **0**. Parallelamente i tasti 1 e 2 rimangono attivati.

4.2 Ricevitore

Per fare apprendere al ricevitore i tasti del BHS421 si deve leggere gli istruzioni corrispondenti del ricevitore standard del sistema di radio Blue line 868 MHz.

4.3 Pulsante radio

Da premere i tasti, la lampada blu brilla.

5 Copia della funzione di un pulsante (fig. 5)

AVVERTENZA

Pericolo di lesioni a seguito del movimento della porta innescato involontariamente!

L'assegnazione e la copia di una funzione può determinare un innesco involontario del movimento della porta. Di conseguenza la discesa della porta può causare lo schiacciamento di persone o oggetti.

- ▶ Accertarsi che nell'area dove avviene il movimento della porta non si vengano a trovare né persone né oggetti.
- ▶ Eseguire l'assegnazione e la copia di funzioni sempre quando ci si trova all'interno del garage.

Si può copiare la funzione di un pulsante da un telecomando (trasmettitore master) ad un altro (trasmettitore ricevente).

1. Premere brevemente l'interruttore reset del trasmettitore ricevente aperto. Il LED comincia a lampeggiare.
2. Premere Premere entro 4 secondi e tenere premuto il pulsante desiderato del trasmettitore ricevente. Adesso il LED rimane illuminato.
3. Allineare il trasmettitore master di fronte al trasmettitore ricevente con una distanza di circa 5 mm.
4. In questa posizione premere e tenere premuto il pulsante corrispondente alla funzione del trasmettitore master (B) da trasmettere. La funzione viene copiata sul trasmettitore ricevente. Al termine della procedura il LED si spegne.

5. Rilasciare entrambi i pulsanti. Adesso il pulsante del trasmettitore ricevente dispone della stessa funzione del pulsante del trasmettitore master.

Indicazione:

Se il trasmettitore ricevente non dovesse ancora funzionare, ripetere la procedura.

6 Smaltimento



Gli apparecchi elettrici ed elettronici e le batterie non devono essere smaltiti come rifiuti domestici/rifiuti non riciclabili, ma devono essere conferiti agli appositi centri di accettazione e raccolta.

7 Dati tecnici e informazioni aggiuntive

Temperatura ambientale ammessa	da -20°C fino a +60°C
Tipo di batteria richiesta	1 batterie CR2032
Frequenza unidirezionale	868,3 MHz
Potenza irradiata efficace	max. 10 mW (EIRP)

AVVERTENZA

Indicazioni di sicurezza!

Questo prodotto contiene batterie a bottone. Se ingerita, la batteria a bottone può causare gravi ustioni interne nel giro di sole 2 ore e portare alla morte.

- ▶ Se si crede siano state ingerite batterie a bottone o che siano presenti in qualche parte del corpo, richiedere immediatamente supporto medico.
- ▶ Tenere fuori dalla portata dei bambini batterie nuove e usate.
- ▶ Se il vano batterie non si chiude in sicurezza, non utilizzare più il prodotto.

8 Dichiarazione di conformità semplificata

Con la presente Berner Torantriebe KG attesta che il tipo di apparecchiatura a radiocomandi BHS421 è conforme della direttiva 2014/53/UE. Una copia della dichiarazione di conformità UE è disponibile su Internet alla seguente pagina:

www.berner-torantriebe.de



Radiografische binnenknop

BHS421 (vaste code 868 MHz, programmeerbaar)

Bedieningshandleiding

1 Over deze handleiding

Lees deze handleiding zorgvuldig en volledig door, er staat belangrijke informatie over het product in. Let op de aanwijzingen en volg met name de veiligheidsinstructies en waarschuwingen op.

Bewaar deze handleiding zorgvuldig en zorg ervoor, dat de handleiding altijd beschikbaar is en door de gebruiker van het product ingezien kan worden.

2 Veiligheidsinstructies

 WAARSCHUWING
<p>Gevaar voor lichamelijk letsel bij beweging van de poort!</p> <p>Wordt het radiografische binnenknop gebruikt, dan kunnen er personen gewond raken door de beweging van de poort.</p> <ul style="list-style-type: none"> ▶ Zorg ervoor, dat radiografische binnenknop niet in kinderhanden terechtkomen en alleen door personen gebruikt worden, die inzake de werking van het op afstand bediende poortsysteem geïnstrueerd zijn! ▶ U moet het radiografische binnenknop normaliter met zicht op de poort gebruiken, wanneer deze slechts met één veiligheidsvoorziening is uitgerust! ▶ Rijd of loop pas door de opening van op afstand bediende poortsystemen, wanneer de poort in de eindpositie Poort-open staat! ▶ Blijf nooit in de bewegingszone van de poort staan.

LET OP
<p>Belemmering van de werking door invloeden van buitenaf</p> <p>Bij veronachtzaming kan de werking belemmerd worden!</p> <p>Toegestane omgevingstemperatuur: -20 °C tot +60 °C.</p>

Aanwijzingen:

- Is er geen aparte toegang tot de garage aanwezig, voer dan elke verandering of uitbreiding van draadloze systemen binnen in de garage uit.
- Voer na het programmeren of uitbreiden van het draadloze systeem een functiecontrole uit.
- Gebruik voor de ingebruikname of uitbreiding van het draadloze systeem uitsluitend originele onderdelen.
- De plaatselijke omstandigheden kunnen van invloed zijn op de reikwijdte van het draadloze systeem.
- Mobiele telefoons (GSM 900) kunnen bij gelijktijdig gebruik de reikwijdte beïnvloeden.

2.1 Doelmatig gebruik

Het radiografische binnenknop is uitsluitend voor het op afstand bedienen van aandrijvingen en bijbehorende accessoires bestemd. De radiografische binnenknop mag niet voor het besturen van andere apparaten of machines gebruikt worden.

Andere toepassingen zijn niet toegestaan. De fabrikant is niet aansprakelijk voor schade die door ondoelmatig gebruik of verkeerde bediening wordt veroorzaakt.

3 Montage

Aanwijzing:

Controleer voor de montage van het radiografische binnenknop of op de gekozen montageplaats de ontvangers door de zendcode geactiveerd worden. Directe montage op metaal beïnvloedt de reikwijdte. Monteer in dat geval met een afstand van 2 - 3 cm. Monteer het radiografische binnenknop op een hoogte van minimaal 1,5 m.

3.1 Radiografische binnenknop monteren

1. Monteer de zender op een geschikte plek (afb. 1,2,3).
2. Batterij plaatsen. Let daarbij op de polariteit (afb. 6).

4 Gebruik

4.1 Aansluitmogelijkheid van een sleutelschakelaar

De sleutelschakelaar dient volgens afb.4 te worden aangesloten. De ingang **E1** is voor de bovenste toets (1) en de ingang **E2** is voor de onderste toets (2). Zo kunnen bv. 2 garagedeuren in impuls bediening geopend of gesloten worden. Deze functie wordt door het omzetten van de toets op **0** uitgeschakeld. De drukknoppen van de zenders behouden hun functie's.

4.2 Ontvanger

De toets van de binnenknop BHS421 toewijzen aan de ontvanger. De toelichting hierbij vindt u in de gebruiksaanwijzing van de ontvanger.

4.3 Radiografische binnenknop

Met iedere bediening van de toetsen 1 of 2 licht de blauwe led op.

5 Een toetsfunctie kopiëren (afb. 5)

WAARSCHUWING

Gevaar voor lichamelijk letsel door een toevallig veroorzaakte poortbeweging!

Het toewijzen en kopiëren van een functie kan tot een toevallig veroorzaakte poortbeweging leiden. Hierdoor kunnen personen of voorwerpen door de bewegende poort vastgeklemd raken.

- ▶ Let erop dat er geen personen of voorwerpen in de bewegingszone van de poort aanwezig zijn.
- ▶ Voer het toewijzen en kopiëren van functies altijd in de garage uit.

De functie van een toets kunt u van een handzender (de bronzender) op een andere Zender BHS421 (de leerzender) kopiëren.

1. De resetknop van de BHS421 kort indrukken. De LED begint te knipperen.
2. Binnen de volgende 4 seconden op de gewenste toets aan de BHS421 drukken en deze ingedrukt houden. De LED brandt nu voortdurend.
3. De bronzender met de voorzijde op een afstand van ca. 5 mm tegenover de leerzender houden.
4. In deze positie op de te kopiëren toets van de bronzender drukken en deze ingedrukt houden. De functie wordt op de leerzender gekopieerd. Na het kopieerproces gaat de LED uit.
5. Beide toetsen weer loslaten. De toets van de leerzender beschikt nu over dezelfde functie als de toets van de bronzender.

Aanwijzing:

Mocht de leerzender nog niet werken, dan moet deze procedure herhaald worden.

6 Verwerking van afvalstoffen



Elektrische en elektronische apparaten mogen niet als huisvuil of restafval verwijderd worden, maar moeten op de daarvoor bestemde afvalverzamel- en inzamelpunten afgegeven worden.

7 Technische gegevens en extra informatie

Toegestane omgevingstemperatuur	-20°C tot +60°C
Benodigd type batterij	1x CR2032
Frequentie unidirectioneel	868,3 MHz
Stralingsvermogen	max. 10 mW (EIRP)

WAARSCHUWING

Veiligheidsinstructies!

Dit product bevat knooppellen. Wanneer de knooppellen worden ingeslikt, kunnen binnen 2 uur al ernstige inwendige verbrandingen optreden en kan dodelijk letsel het gevolg zijn.

- ▶ Wanneer u denkt dat er knooppellen ingeslikt zijn of dat deze zich in een lichaamsdeel bevinden, moet u direct medische hulp inroepen.
- ▶ Nieuwe en gebruikte batterijen buiten bereik van kinderen houden.
- ▶ Wanneer het batterijvakje niet veilig sluit, het product niet meer gebruiken.

8 Eenvoudige conformiteitsverklaring

Hierbij verklaart Berner Torantriebe KG, dat het radioapparaattype BHS421 voldoet aan de richtlijn 2014/53/EU. De volledige tekst van de EU-conformiteitsverklaring is beschikbaar op het internetadres:

www.berner-torantriebe.de



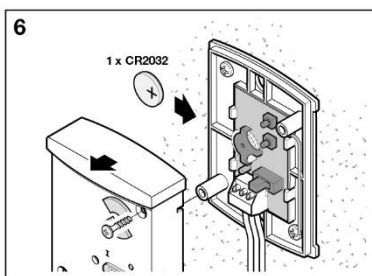
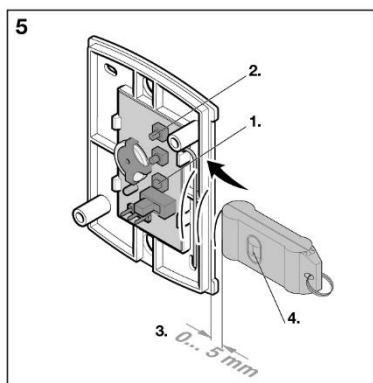
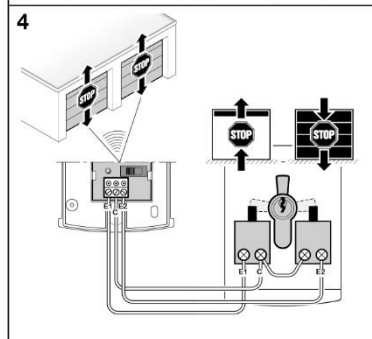
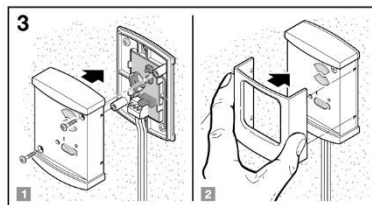
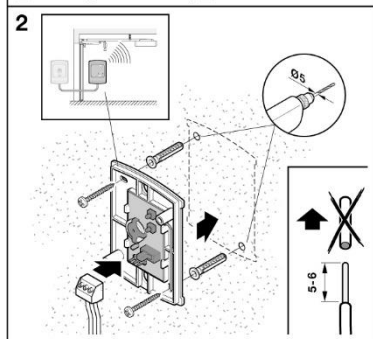
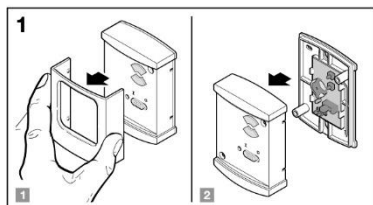

Berner Torantriebe KG
Graf-Bentzel-Straße 68
D-72108 Rottenburg

2905071, Rev. 1.2, 15.06.2021